

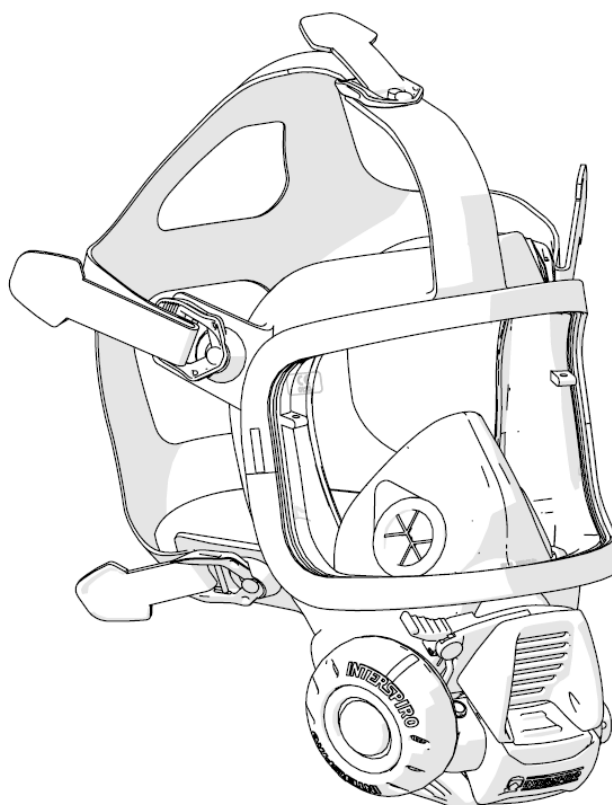

ENGLISH
DEUTSCH
FRANÇAIS
NEDERLANDS
SVENSKA



Inspire

User Manual • Gebrauchsanweisung • Manuel de l'utilisateur
• Handleiding • Användarmanual

33419L91
2022-12

Copyright © 2022 Interspiro

This publication contains or refers to proprietary information which is protected by copyright. All rights are reserved. Interspiro®, Oxydive® and Divator® are registered trademarks belonging to Interspiro. This publication may not be copied, photocopied, reproduced, translated, or converted to any electronic or machinereadable form in whole or in part, without prior written approval from Interspiro.

Table of Contents

Inspire	5
Introduction and safety	5
Safety notice	5
Safety terminology and symbols	5
Product description	7
Markings	7
Connecting the breathing valve	7
Disconnecting the breathing valve	8
Positive pressure mode	8
Purge button	9
Before use	10
Donning the face mask	10
During use	12
Bypass (optional)	12
Parking plug (optional)	12
After use	13
Doffing the face mask	13
Maintenance	14
Clean and disinfect	14
Service and testing schedule	14
Storage and transport	15
Inspire	17
Einleitung und Sicherheit	17
Sicherheitshinweise	17
Sicherheitsbegriffe und -symbole	17
Produktbeschreibung	19
Kennzeichnungen	19
Anschluss des Lungenautomaten	19
Trennen des Lungenautomaten	20
Überdruck	20
Entlüftungsknopf	21
Vor dem Einsatz	22
Anlegen der Vollmaske	22
Während des Tauchens	24
Bypass (optional)	24
Waschstopfen (optional)	24
Nach Gebrauch	25
Absetzen der Vollmaske	25
Wartung	26
Reinigung und Desinfektion	26
Wartung und Prüfung	26
Lagerung und Transport	27
Inspire	29
Introduction et sécurité	29
Notice de sécurité	29
Symboles et termes de sécurité	29
Description du produit	31
Marquages	31
Connexion de la soupape respiratoire	31
Déconnexion de la soupape respiratoire	32
Mode de pression positive	32
Bouton de vidage	33
Avant utilisation	34

Mise en place du masque facial	34
Pendant l'utilisation	36
Dérivation (en option)	36
Bouchon étanche (en option)	36
Après utilisation	37
Retrait du masque facial	37
Entretien	38
Nettoyage et désinfection	38
Programme d'entretien et de tests	38
Conservation et transport	39
Inspire	41
Inleiding en veiligheid	41
Veiligheidsverklaring	41
Veiligheidsterminologie en -symbolen	41
Productomschrijving	43
Markeringen	43
Aansluiten van de ademhalingsautomaat	43
Loskoppelen ademhalingsautomaat	44
Overdruk modus	44
Loosknop	45
Vóór gebruik	46
Het gelaatsmasker opzetten	46
Tijdens gebruik	48
Bypass (optioneel)	48
Houder/ Wasplug (optioneel)	48
Na gebruik	49
Het masker afzetten	49
Onderhoud	50
Reinigen en desinfecteren	50
Onderhouds- en testschema	50
Opslag en transport	51
Inspire	53
Introduktion och säkerhetsföreskrifter	53
Säkerhetsanvisningar	53
Säkerhetstermer och symboler	53
Produktbeskrivning	55
Märkningar	55
Ansluta andningsventilen	55
Koppla loss andningsventilen	56
Säkerhetstryck	56
Avluftningsknappen	57
Före användning	58
Ta på ansiktsmasken	58
Användning	60
Bypass (valfritt)	60
Parkeringsplugg (tillval)	60
Efter användning	61
Ta av ansiktsmasken	61
Underhåll	62
Rengöra och desinficera	62
Service- och testschema	62
Förvaring och transport	63

Introduction and safety

Safety notice

This product, supplying breathing air to the user, has been tested in accordance with EN 136 Class 3, and is to be used according local regulations. Manufacturer: Interspiro AB, Box 2853, 18728 Täby, Sweden.

The product must only be used with an approved Interspiro breathing apparatus: Incurve/Incurve-E, SpiroGuide/SpiroGuide II, QS/QS II or 90U system.

Only use breathing air according to EN 12021.

If the face mask and/or the self contained breathing apparatus is to be used in conjunction with other personal protective equipment it is important to ensure that the additional personal protective equipment is compatible with the face mask and does not impair the full protection of the respiratory protective device.

Examples of dangers which may require the use of additional personal protective equipment:

- Liquids, steam or gases which can damage the skin
- Pollutants absorptive by skin
- Thermal radiation
- Mechanical effects
- Explosive environments

The product must only be used by personnel in good health and trained in the use of respiratory protective equipment. Individuals with beards or large sideburns may not obtain an adequate seal. The face mask must be maintained, serviced and tested as described in this user manual, Interspiro service manuals and Interspiro test instructions.



INTERSPIRO IS NOT RESPONSIBLE FOR:

combinations of products, unless put to market by Interspiro

changes or adaptations made to the product by a third party

Changes to this document - necessitated by typographical errors, inaccuracies of current information or improvements and changes of equipment - may be made at any time without prior notice. Always refer to www.interspiro.com for product updates, document updates and service bulletins. Exposure to extreme conditions may require other actions than described in this manual. The guarantees and warranties specified in the conditions of sale are not extended by this Safety Notice.

Safety terminology and symbols

In this document, the terms WARNING and NOTICE are used to indicate potential hazards. Read the accompanying information carefully and follow the safety instructions.



WARNING

The WARNING type of hazard statement signifies that there is a risk of serious injury or death.



NOTICE

The Notice type of hazard statement signifies that there may be a risk of damage to equipment or property.

Product description

Markings

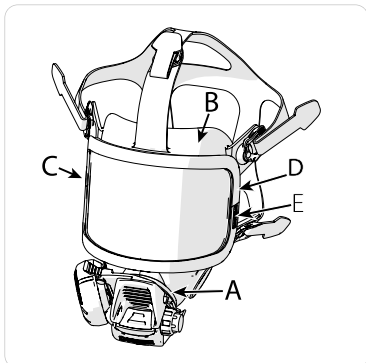

1. A = Type identifying marking
2. B = Size marking (small size: "S"; standard size: "M/L" or no marking; extra large size: "XL")
3. C = Part number marking
4. D = CE marking
5. E = Serial number

Connecting the breathing valve

1. Check that the breathing hose is securely connected to the breathing valve and to the quick coupling on the supply hose (if fitted).
2. Only for Inspire-H:
Close the ambient air hatch.
3. Push the breathing valve into the mask until it snaps into the locked position.
4. Check that the valve is securely attached to the mask by grasping the membrane housing of the valve and pushing outwards.



Disconnecting the breathing valve

- Push the two red tabs together and pull the breathing valve straight out from the face mask.

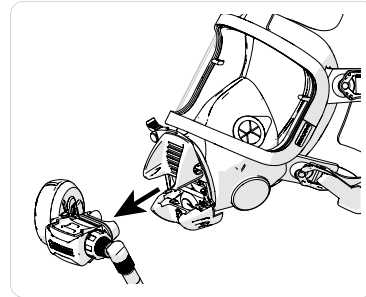
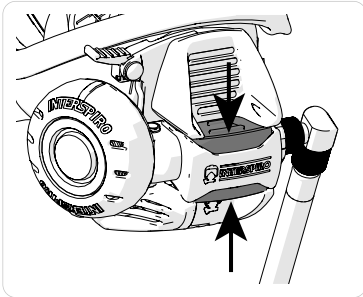

Positive pressure mode

Inspire-H (with hatch)

1. Positive pressure is activated by closing the ambient air hatch by pushing the exhalation valve cover against the face mask.

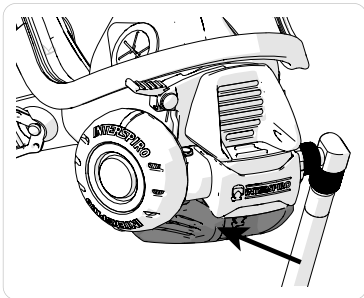

2. To shut off positive pressure and breathe ambient air, simultaneously press down the indicator arm and push the exhalation valve cover away from the face mask. Positive pressure can also be shut off by disconnecting the breathing valve from the face mask. When using the face mask in ambient air mode the option to open the hatch should always be used as it is an easier operation and minimizes the risk for fogging of the visor.

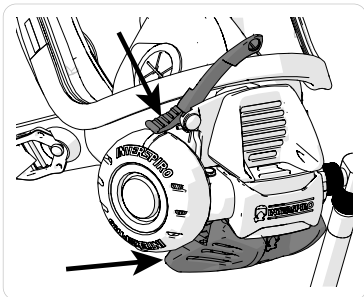

Inspire-A (without ambient air hatch)

1. Positive pressure is automatically activated when connecting the breathing valve to the face mask.
2. To switch off the positive pressure:
Disconnect the breathing valve from the face mask.

Inspire - FB (without ambient air hatch)

1. Positive pressure is automatically activated by the first breath.

2. To switch off the positive pressure:
Push the lever on the breathing valve away from the diaphragm cover.

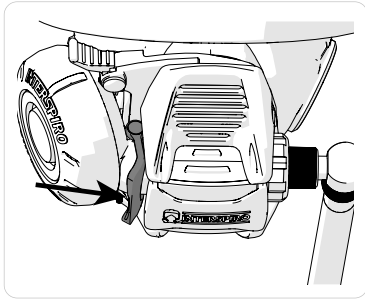

Purge button

- The purge button can be pressed to increase the air flow. To remove fog from the visor - flush it with air by pressing the purge button for a couple of seconds.
Only for Inspire-FB: Pressing the purge button also activates the positive pressure.

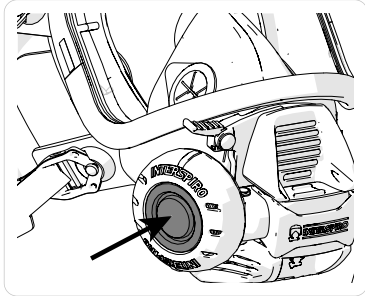

Before use

Donning the face mask



WARNING

If the face mask or breathing valve fails this test it must not be used.

1. For Inspire-H and Inspire-FB:
Connect the breathing valve to the mask and switch off the positive pressure.
For Inspire-A:
Keep the breathing valve disconnected from the mask (positioned in the parking plug).
2. Open the cylinder valve fully.



WARNING

Make sure to open the cylinder valve fully to eliminate the risk for disruption of the air supply when the cylinder pressure drops.

3. Make sure that the cylinder has sufficient pressure.
4. Fit the face mask onto the head by first lift the lower part of the head harness with both thumbs, put the chin in first and then pull the head harness over the head.

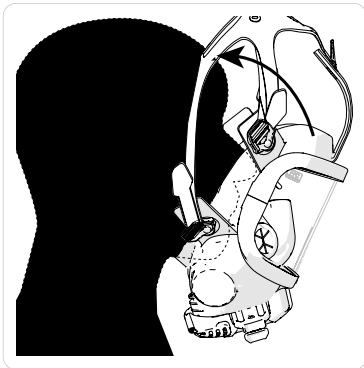

5. Tighten the straps on the head harness, starting with the two at the bottom. Do not overtighten the head harness.

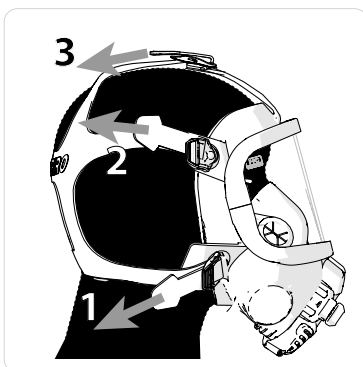

6. For Inspire-H:
Close the ambient air hatch to activate the positive pressure.
For Inspire-A:
Connect the breathing valve to the mask (positive pressure activates automatically).
For Inspire-FB:
Take a deep breath to activate the positive pressure (or press on the purge button).
7. Hold your breath and listen for leakage. Adjust the face mask if necessary.
8. Make sure that a strong air flow is heard when two fingers are inserted between the sealing edge and face.

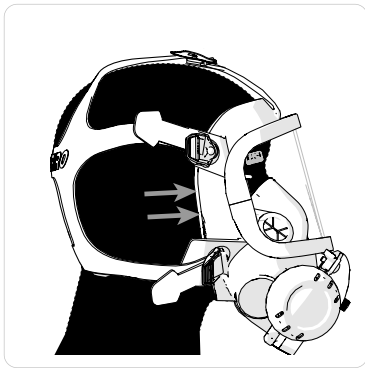
**NOTICE**

Local regulations may require additional tests to be performed before use of the face mask.

During use

Bypass (optional)

- The by-pass valve overrides the normal breathing valve function allowing air to free flow into the mask. To open the bypass turn the red knob anti-clockwise, close by turning clockwise until stop.



WARNING

WARNING! When the bypass is open the duration time of the breathing apparatus is reduced. When the bypass has been activated the wearer should abort operation and return to an area of breathable air.

Parking plug (optional)

- The parking plug prevents dirt and moisture from entering into the breathing valve. Connect the breathing valve into the parking plug when the breathing valve is not mounted in the full face mask.

After use

Doffing the face mask

1. For Inspire-H and Inspire-FB:
Switch off the positive pressure.
For Inspire-A:
Disconnect the breathing valve from the face mask.
2. Open the buckles to release the head harness and loosen the straps.
3. Remove the face mask.
4. Close the cylinder valve.
5. For Inspire-H and Inspire-FB:
Activate the positive pressure to depressurize the unit.
For Inspire-A:
Use the purge button to depressurize the unit.

Maintenance

Clean and disinfect

Clean, disinfect and dry parts as necessary after use.

Use cleaning and disinfecting solvent recommended by Interspiro.

Face mask and exhalation valve

1. Disconnect the breathing valve from the face mask.
2. Wash the face mask manually in warm cleaning fluid (maximum 55° C).
3. Rinse the parts in clean water.
4. Disinfect the face mask and the exhalation valve assembly. Follow the instructions supplied with the disinfectant.
5. Rinse the face mask and the exhalation valve assembly thoroughly with clean water.
6. Shake the mask to remove excess water and dry the mask and the exhalation valve assembly.

Breathing valve

1. Mount parking plug, 33438-52, on the breathing valve.
2. For Inspire-FB: Make sure the lever is in the position for activated air to the mask.
3. With breathing hose attached to the breathing valve, pressurize the breathing valve.
4. For Inspire-H & Inspire-A: Press the purge button until a puff of air is heard. Hold onto the washing plug or press it back into place afterwards.
5. Wash it manually in warm cleaning fluid (maximum 55° C) with a brush or sponge.
6. Rinse the breathing valve in clean water (maximum 55° C).
7. Depressurize and disconnect the breathing valve from the pressure source.
8. Remove the parking/washing plug 33438-52.
9. Dry the breathing valve.
10. The O-ring of the connection is lubricated if necessary with silicone grease (331900269) to ensure that the valve can easily be pushed into the quick coupling to the mask.

Service and testing schedule

Service and testing must as a minimum be carried out according to Interspiro's Service and Testing Schedule, or according to local requirements. Visit www.interspiro.com for latest version.

Storage and transport

Store in a cool, dry and dust-free environment. Protect against direct sunlight, UV radiation and direct heat.

During transport the product must be well protected inside the original packaging material or equivalent packaging material.



Einleitung und Sicherheit

Sicherheitshinweise

Dieses Produkt, das dem Benutzer Atemluft zuführt, wurde gemäß EN 136 Class 3 getestet und ist gemäß den örtlichen Vorschriften zu verwenden. Hersteller: Interspiro AB, Box 2853, 18728 Täby, Schweden .

Das Produkt darf nur mit einem von Interspiro zugelassenen Atemschutzgerät verwendet werden: Incurve/Incurve-E, SpiroGuide/SpiroGuide II-, QS/QS II- oder dem 90U-System.

Darf nur mit Atemdruckluft gemäß EN 12021 verwendet werden.

Wenn die Vollmaske oder das in sich abgeschlossene Atemschutzgerät zusammen mit einer zusätzlichen persönlichen Schutzvorrichtung verwendet werden soll, muss sichergestellt werden, dass diese mit der Vollmaske kompatibel ist und die Schutzfunktion der Atemschutzausrüstung nicht beeinträchtigt.

Es folgen Beispiele für Gefahren, bei denen zusätzliche persönliche Schutzvorrichtungen erforderlich sein können.

- Hautschädigende Flüssigkeiten, Dämpfe oder Gase
- Von der Haut absorbierbare Schadstoffe
- Thermische Strahlung
- Mechanische Reize
- Explosionsgefährdete Umgebungen

Das Produkt darf nur von gesunden Personen, die im Umgang mit der Atemschutzausrüstung geschult sind, benutzt werden. Bei Personen mit Bart oder langen Koteletten wird möglicherweise keine geeignete Abdichtung erreicht. Die Vollmaske muss gepflegt, gewartet und geprüft werden wie in dieser Bedienungsanleitung, den Interspiro Wartungshandbüchern und den Interspiro Prüfungsanleitungen beschrieben.



INTERSPIRO HAFTET NICHT FÜR:

Produktkombinationen, sofern diese nicht von Interspiro für den Markt freigegeben sind

Veränderungen / Manipulationen am Produkt durch Dritte

Interspiro behält sich zu jeder Zeit Änderungen in diesem Dokument ohne vorherige Ankündigung vor – seien es typographische Fehler, Inkorrektheiten in der Information oder Verbesserungen und Änderungen an der Ausrüstung selbst. Die aktuellsten Angaben zu Produktänderungen, Dokumentenaktualisierung und Wartungshinweisen finden Sie immer auf www.interspiro.com. Unter extremen Bedingungen können andere Maßnahmen als die in der Anweisung beschriebenen notwendig sein. Die in den Verkaufsbedingungen genannten Gewährleistungen und Garantien bleiben von dieser Sicherheitsmitteilung unberührt.

Sicherheitsbegriffe und -symbole

In diesem Dokument werden die Begriffe WARNUNG und HINWEIS verwendet, um auf mögliche Gefahren hinzuweisen. Bitte lesen Sie die zugehörigen Informationen sorgfältig und befolgen Sie die Sicherheitsanweisungen.



WARNUNG

Der Warnhinweis bezeichnet als WARNUNG weist darauf hin, dass die Gefahr schwerer oder tödlicher Verletzungen besteht.



HINWEIS

Der Gefahrenhinweis bezeichnet als HINWEIS weist auf das Risiko hin, dass die Ausrüstung oder Eigentum beschädigt werden kann.

Produktbeschreibung

Kennzeichnungen

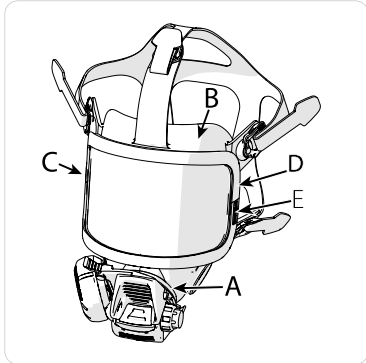

1. A = Die das Modell kennzeichnende Markierung
2. B = Größenmarkierung (kleine Größe: "S"; Standard Größe: "M/L" oder keine Kennzeichnung; Extra-large Größe: "XL")
3. C = Artikelnummern Kennzeichnung
4. D = CE-Kennzeichnung
5. E = Seriennummer

Anschluss des Lungenautomaten

1. Überprüfen Sie, ob der Luftschlauch sicher an den Lungenautomaten und an den Schnellanschluss des Versorgungsschlauchs angeschlossen ist (falls vorhanden).
2. Nur beim Inspire-H:
Schließen Sie die Umgebungsluftklappe.
3. Drücken Sie den Lungenautomaten in die Maske, bis er einrastet.
4. Überprüfen Sie, ob der Lungenautomat sicher an die Maske angeschlossen ist, indem Sie das Membranhäuser am Lungenautomaten fassen und nach außen schieben.



Trennen des Lungenautomaten

- Drücken Sie die beiden roten Tasten zusammen und ziehen Sie dann den Lungenautomaten gerade nach vorne aus der Maske.

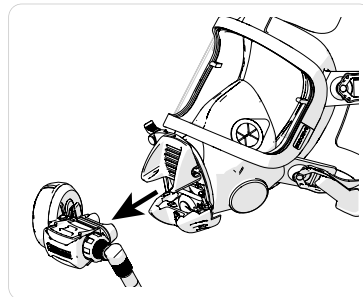
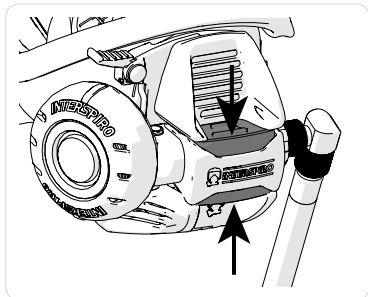

Überdruck

Inspire-H (mit Umgebungsluftklappe)

1. Überdruck wird durch Schließen der Umgebungsluftklappe aktiviert, indem man die Abdeckung des Ausatemventils gegen die Vollmaske drückt.

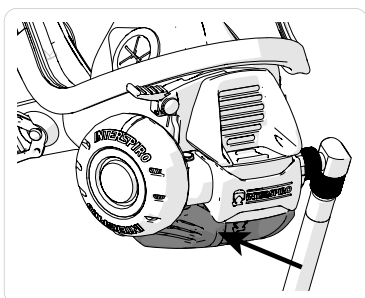

2. Um den Überdruck abzuschalten und Umgebungsluft zu atmen, den Anzeigenhebel herunterdrücken und gleichzeitig die Abdeckung des Ausatemventils von der Vollmaske wegschieben. Der Überdruck kann auch abgeschaltet werden, indem der Lungenautomat von der Vollmaske getrennt wird. Bei Verwendung der Vollmaske im Umgebungsluftmodus sollte immer die Umgebungsluftklappe geöffnet werden, da dies einfacher durchzuführen ist und das Risiko eines beschlagenen Visiers verringert.

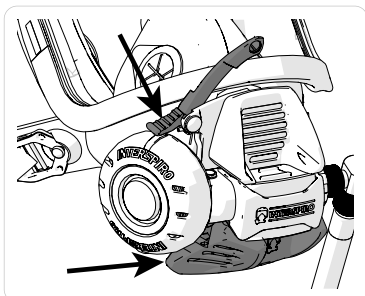

Inspire-A (ohne Umgebungsluftklappe)

1. Überdruck wird automatisch beim Anschluss des Lungenautomaten an die Vollmaske aktiviert.
2. Um den Überdruck abzuschalten:
Den Lungenautomaten von der Vollmaske trennen.

Inspire-FB (ohne Umgebungsluftklappe)

1. Der Überdruck wird automatisch mit dem ersten Atemzug aktiviert.
2. Um den Überdruck abzuschalten:
Drücken Sie den Hebel am Lungenautomat von der Membranabdeckung weg.

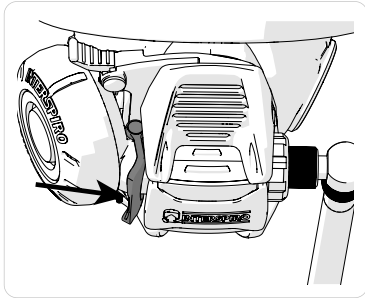

Entlüftungsknopf

- Der Entlüftungsknopf kann gedrückt werden, um den Luftstrom zu erhöhen. Um ein unbeschlagenes Visier zu erreichen, belüften Sie es, indem Sie den Belüftungsknopf einige Sekunden lang drücken.

Nur beim Inspire-FB: Durch Drücken des Entlüftungsknopfs wird auch der Überdruck aktiviert.

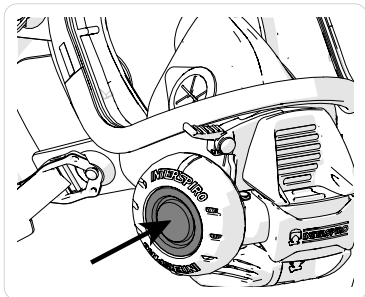

Vor dem Einsatz

Anlegen der Vollmaske



WARNUNG

Wenn die Vollmaske oder der Lungenautomat diese Prüfung nicht bestehen, darf sie/er nicht benutzt werden.

1. Beim Inspire-H und Inspire-FB:
Schließen Sie den Lungenautomaten an die Maske an und schalten Sie den Überdruck ab.
Beim Inspire-A:
Halten Sie den Lungenautomaten von der Maske getrennt (mit dem Waschstopfen verbunden).
2. Öffnen Sie das Flaschenventil vollständig.



WARNUNG

Stellen Sie sicher, daß das Flaschenventil vollständig geöffnet ist um das Risiko einer Unterbrechung der Luftzufuhr, falls der Flaschendruck absinkt, auszuschließen.

3. Stellen Sie sicher, daß die Flasche genug Druck hat.
4. Legen Sie die Vollmaske am Kopf an, indem Sie zunächst den unteren Teil der Maskenbebanderung mit beiden Daumen anheben, dann zuerst das Kinn hineinlegen und dann die Maskenbebanderung über den Kopf ziehen.

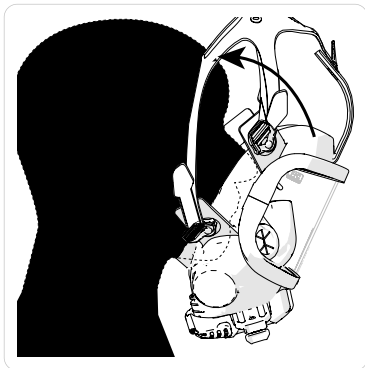

5. Ziehen Sie die Riemen an der Befestigung fest, beginnend mit den beiden an der Unterseite. Ziehen Sie den Kopfgurt nicht zu fest an.

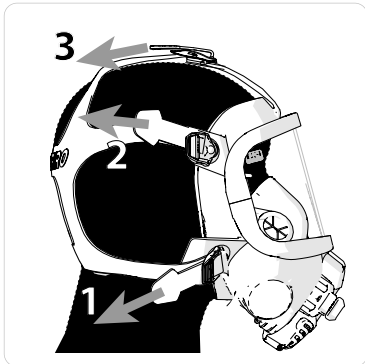

6. Beim Inspire-H:
Schließen Sie die Umgebungsluftklappe, um den Überdruck zu aktivieren.
Beim Inspire-A:
Schließen Sie den Lungenautomaten an die Maske an (der Überdruck wird automatisch aktiviert).
Beim Inspire-FB:
Holen Sie tief Atem, um den Überdruck zu aktivieren (oder drücken Sie den Entlüftungsknopf).
7. Halten Sie den Atem an und hören Sie, ob Leckagen bestehen. Passen Sie die Vollmaske bei Bedarf an.
8. Stellen Sie sicher, dass eine starke Luftströmung zu hören ist, wenn zwei Finger zwischen Dichtkante und Gesicht gelegt werden.

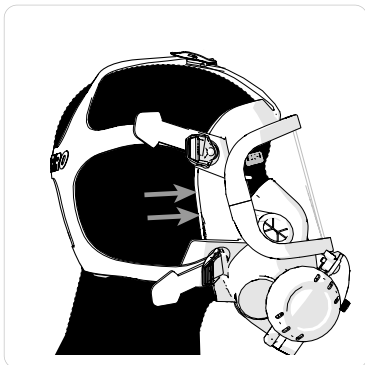

HINWEIS

Regionale Vorschriften erfordern möglicherweise zusätzliche Prüfungen vor dem Gebrauch der Vollmaske.

Während des Tauchens

Bypass (optional)

- Das Bypassventil setzt die normale Lungenautomatfunktion außer Kraft und erlaubt es, dass Luft frei in die Maske strömt. Um den Bypass zu öffnen, drehen Sie den roten Knopf entgegen dem Uhrzeigersinn, zum Schließen drehen Sie ihn bis zum Stopp.



WARNUNG

WARNUNG! Wenn der Bypass offen ist, verringert sich die Lebenszeit des Atemschutzgerätes. Wenn der Bypass aktiviert wurde, sollte der Träger den Vorgang abbrechen und in einen Bereich mit atembare Luft zurückkehren.

Waschstopfen (optional)

- Der Waschstopfen verhindert, dass Staub und Feuchtigkeit in den Lungenautomaten eindringen. Verbinden Sie den Lungenautomaten mit dem Waschstopfen, wenn der Lungenautomat nicht in die Maske eingebaut ist.

Nach Gebrauch

Absetzen der Vollmaske

1. Beim Inspire-H und Inspire-FB:
Schalten Sie den Überdruck ab.
Beim Inspire-A:
Den Lungenautomaten von der Vollmaske trennen.
2. Öffnen Sie die Schnallen, um die Kopfbänderung zu lockern, und lösen Sie die Riemen.
3. Ziehen Sie die Vollmaske ab.
4. Schließen Sie das Flaschenventil.
5. Beim Inspire-H und Inspire-FB:
Aktivieren Sie den Überdruck, um eine Druckentlastung der Einheit durchzuführen.
Beim Inspire-A:
Führen Sie mit dem Entlüftungsknopf eine Druckentlastung der Einheit durch.

Wartung

Reinigung und Desinfektion

Teile nach Gebrauch gegebenenfalls reinigen, desinfizieren und trocknen.

Verwenden Sie das von Interspiro empfohlene Reinigungs- und Desinfektionsmittel.

Vollmaske und Ausatemventil

1. Den Lungenautomaten von der Vollmaske trennen.
2. Waschen Sie die Vollmaske manuell in warmer Reinigungsflüssigkeit (maximal 55 °C).
3. Spülen Sie die Teile mit klarem Wasser ab.
4. Desinfizieren Sie die Vollmaske und das Ausatemventil. Befolgen Sie die Anweisungen auf dem Desinfektionsmittel.
5. Spülen Sie die Vollmaske und das Ausatemventil gründlich mit sauberem Wasser.
6. Schütteln Sie die Maske, um überschüssiges Wasser zu entfernen, und trocknen Sie die Maske und das Ausatemventil.

Lungenautomat

1. Montieren Sie den Waschstopfen, 33438-52, am Lungenautomaten.
2. Beim Inspire-FB: Stellen Sie sicher, dass sich der Hebel in der Position befindet, in der Druckluft zur Maske gelangt.
3. Mit dem an den Lungenautomaten angeschlossenen Schlauch den Lungenautomaten unter Druck setzen.
4. Beim Inspire-H und Inspire-A: Drücken Sie den Entlüftungsknopf, bis ein Luftstoß zu hören ist. Halten Sie den Waschstopfen fest oder drücken Sie ihn anschließend wieder hinein.
5. Waschen Sie ihn manuell mit einer Bürste oder einem Schwamm in warmer Reinigungsflüssigkeit (maximal 55 °C).
6. Spülen Sie den Lungenautomaten in sauberem Wasser ab (maximal 55 °C).
7. Druckentlasten Sie den Lungenautomaten und trennen Sie ihn von der Druckquelle.
8. Entfernen Sie den Waschstopfen 33438-52.
9. Trocknen Sie den Lungenautomaten.
10. Schmieren Sie den O-Ring der Verbindung bei Bedarf mit Silikonfett (331900269), damit das Ventil leicht in die Schnellkupplung zur Maske geschoben werden kann.

Wartung und Prüfung

Wartung und Prüfungen müssen mindestens gemäß der Interspiro Wartungs- und Prüfvorschriften oder gemäß lokaler Vorgaben ausgeführt werden. Um die neuste Ausgabe zu erhalten, besuchen Sie www.interspiro.com.

Lagerung und Transport

An einem kühlen, trockenen und staubfreien Ort aufbewahren. Vor direkter Sonneneinstrahlung, UV-Strahlung und direkter Hitze schützen.

Während des Transports muss das Produkt in der Originalverpackung oder einer gleichwertigen Verpackung gut geschützt sein.



Introduction et sécurité

Notice de sécurité

Ce produit, qui fournit de l'air respirable à l'utilisateur, a été testé conformément à EN 136 Class 3 et doit être utilisé conformément à la réglementation locale. Fabricant: Interspiro AB, Boîte 2853, 18728 Täby, Suède .

Ce produit doit uniquement être utilisé avec un appareil respiratoire Interspiro agréé: Incurve/Incurve-E, SpiroGuide/SpiroGuide II, QS/QS II ou système 90U.

Utilisez exclusivement de l'air respirable conforme à la norme EN 12021.

Si le masque facial et/ou l'appareil de protection respiratoire individuel autonome doit être utilisé conjointement avec un autre équipement de protection individuelle, il est important de s'assurer que l'équipement de protection individuelle supplémentaire est compatible avec le masque facial et qu'il n'altère pas la protection intégrale de l'appareil de protection respiratoire.

Exemples des dangers pouvant nécessiter l'utilisation d'un équipement de protection individuelle supplémentaire :

- Liquides, vapeurs ou gaz pouvant endommager la peau
- Polluants pouvant être absorbés par la peau
- Radiations thermiques
- Effets mécaniques
- Environnements explosifs

Le produit ne doit être utilisé que par un personnel en bonne santé et formé à l'utilisation des équipements de protection individuelle. Une barbe ou de gros favoris peuvent réduire l'étanchéité du masque. Le masque facial doit être entretenu, réparé et testé comme décrit dans ce manuel de l'utilisateur, les manuels d'entretien Interspiro et les instructions de tests d'Interspiro.



INTERSPIRO DÉCLINE TOUTE RESPONSABILITÉ POUR :

les associations de produits, sauf si commercialisés par interspiro

les modifications ou adaptations réalisées sur le produit par un tiers

Des modifications (motivées par des erreurs typographiques, l'inexactitude des présents renseignements ou des améliorations et modifications des équipements) pourront être apportées à ce document à tout moment sans préavis. Consultez toujours www.interspiro.com pour consulter toute mise à jour du produit ou des documents et pour les bulletins de service. L'exposition à des conditions extrêmes peut nécessiter d'autres actions que celles décrites dans ce manuel. Cette notice de sécurité ne prolonge pas les garanties spécifiées dans les conditions de vente.

Symboles et termes de sécurité

Dans ce document, les termes AVERTISSEMENT et REMARQUE sont utilisés pour indiquer des dangers potentiels. Lisez attentivement les informations qui y sont associées et respectez les consignes de sécurité.



AVERTISSEMENT

Le terme AVERTISSEMENT est utilisé pour signaler un risque qui peut entraîner des blessures graves ou la mort.



AVIS

Le terme REMARQUE est utilisé pour signaler un risque potentiel qui peut entraîner des dommages matériels.

Description du produit

Marquages

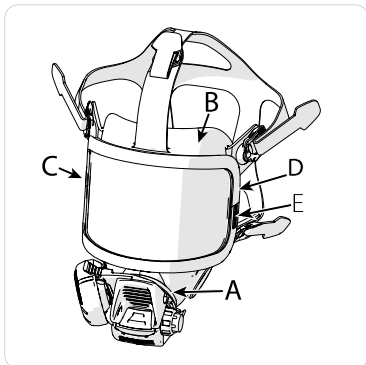

1. A = Marquage d'identification du type
2. B = Marquage de la taille (petite taille : « S » ; taille standard : « M/L » ou pas de marquage ; taille X-Large : « XL »)
3. C = Marquage de la référence
4. D = Marquage CE
5. E = Numéro de série

Connexion de la soupape respiratoire

1. Vérifiez que le tuyau respiratoire est bien connecté à la soupape respiratoire et au raccord rapide du tuyau d'alimentation (s'il est monté).
2. Uniquement pour le modèle Inspire-H :
Fermez la trappe d'air ambiant.
3. Enfoncez la soupape respiratoire dans le masque jusqu'à ce qu'elle s'enclenche en position verrouillée.
4. Pour vérifier que la soupape est solidement fixée sur le masque, saisissez le logement de la membrane de la soupape et poussez-le vers l'extérieur.



Déconnexion de la soupape respiratoire

- Poussez simultanément sur les deux loquets rouges l'un vers l'autre et retirez la soupape respiratoire du masque facial en tirant dessus.

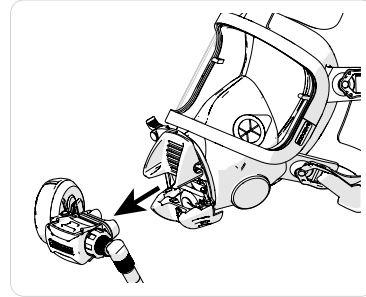
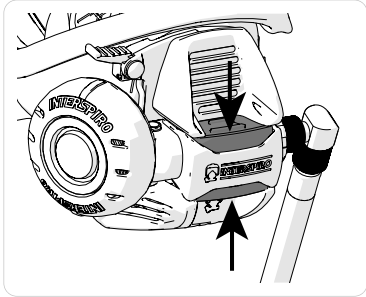

Mode de pression positive

Inspire-H (avec trappe)

1. Pour activer la pression positive, fermez la trappe d'air ambiant, puis poussez le clapet d'expiration contre le masque facial.

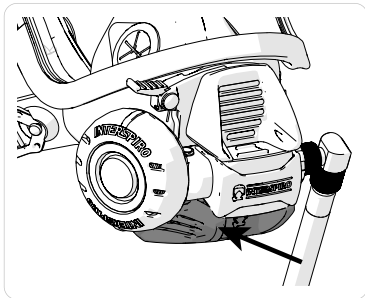

2. Pour couper la pression positive et respirer l'air ambiant, appuyez sur le bras indicateur tout en poussant le clapet d'expiration pour l'écarter du masque facial. La pression positive peut également être coupée en déconnectant la soupape respiratoire du masque facial. Lors de l'utilisation du masque facial en mode d'air ambiant, la possibilité d'ouvrir la trappe doit toujours être utilisée, car il s'agit d'une opération plus facile, qui minimise le risque de formation de buée sur la visière.

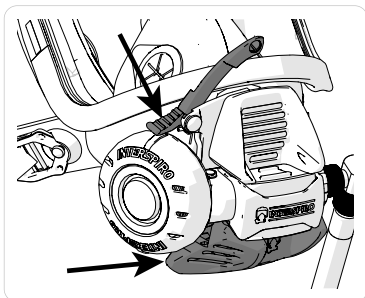

Inspire-A (sans trappe d'air ambiant)

1. La pression positive est automatiquement activée lors de la connexion de la soupape respiratoire au masque facial.
2. Pour désactiver la pression positive :
Déconnectez la soupape respiratoire du masque facial.

Inspire-FB (sans trappe d'air ambiant)

1. La pression positive s'active automatiquement à la première inspiration.
2. Pour désactiver la pression positive :
Poussez le levier de la soupape respiratoire afin de l'écarter de la protection de la membrane.

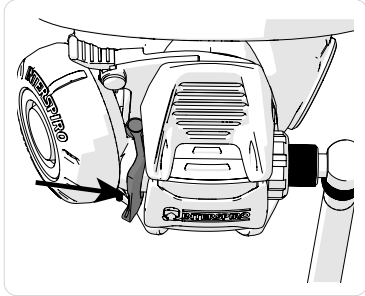

Bouton de vidage

- Vous pouvez appuyer sur le bouton de vidage pour augmenter le débit d'air. Pour chasser la buée de la visière avec de l'air, appuyez pendant quelques secondes sur le bouton de vidage. Uniquement pour le modèle Inspire-FB : Appuyer sur le bouton de purge active également la pression positive.

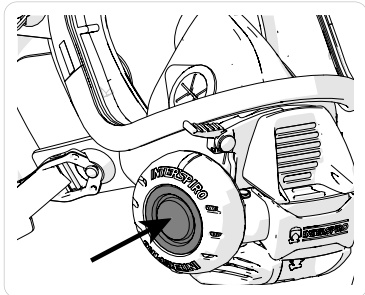

Avant utilisation

Mise en place du masque facial



AVERTISSEMENT

Le masque facial ou la soupape respiratoire ne doit pas être utilisé(e) en cas d'échec au test.

1. Pour les modèles Inspire-H et Inspire-FB :
Connectez la soupape respiratoire au masque et désactivez la pression positive.
Pour le modèle Inspire-A :
Veillez à ce que la soupape respiratoire reste déconnectée du masque (placée dans le bouchon étanche).
2. Ouvrez complètement le robinet de la bouteille.



AVERTISSEMENT

Assurez-vous d'ouvrir complètement le robinet de la bouteille pour éliminer tout risque de perturbation de l'alimentation en air lorsque la pression de la bouteille chute.

3. Assurez-vous que la pression de la bouteille est suffisante.
4. Placez le masque facial sur la tête en commençant par soulever le bas du harnais avec les deux pouces, puis posez le menton et passez le harnais par-dessus la tête.

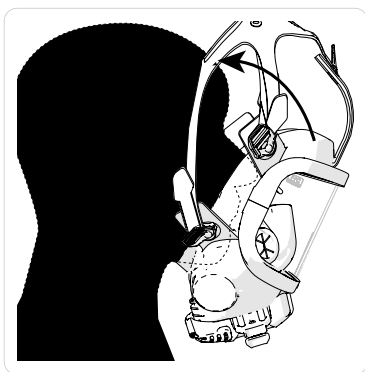

5. Serrez les sangles du harnais en commençant par les deux sangles du bas. Ne serrez pas le harnais de façon excessive.

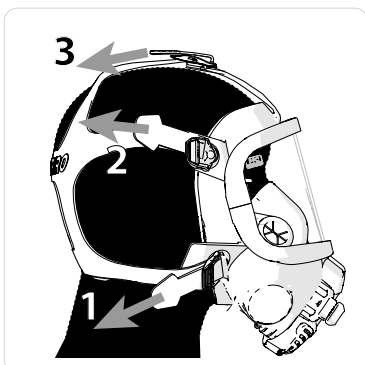

6. Pour le modèle Inspire-H :
Fermez la trappe d'air ambiant pour activer la pression positive.
Pour le modèle Inspire-A :
Connectez la soupape respiratoire au masque (la pression positive s'active automatiquement).
Pour le modèle Inspire-FB :
Inspirez profondément pour activer la pression positive (ou appuyez sur le bouton de vidage).
7. Retenez votre respiration et écoutez pour vous assurer de l'absence de fuites. Ajustez le masque facial le cas échéant.
8. Assurez-vous qu'un débit d'air important se fait entendre lorsque vous insérez deux doigts entre la jupe du masque et le visage.

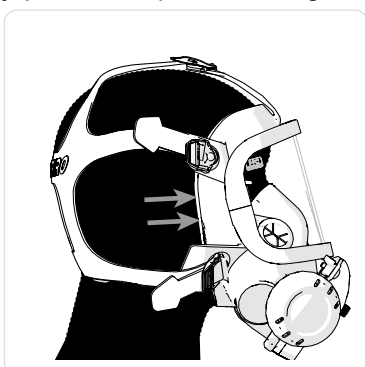

REMARQUE

Certaines réglementations locales peuvent exiger des tests supplémentaires avant toute utilisation du masque facial.

Pendant l'utilisation

Dérivation (en option)

- La soupape de dérivation est prioritaire sur le fonctionnement normal de la soupape respiratoire et laisse l'air affluer librement dans le masque. Pour ouvrir la soupape de dérivation, tournez le bouton rouge dans le sens inverse des aiguilles d'une montre. Pour la refermer, tournez-le dans le sens des aiguilles d'une montre jusqu'à l'arrêt.



AVERTISSEMENT

AVERTISSEMENT ! Lorsque la soupape de dérivation est ouverte, l'autonomie de l'appareil respiratoire est réduite. Dès l'activation de la soupape de dérivation, l'utilisateur doit interrompre toute opération en cours et revenir dans une zone d'air respirable.

Bouchon étanche (en option)

- Le bouchon étanche empêche la pénétration de poussière et d'humidité dans la soupape respiratoire.
Raccordez la soupape respiratoire au bouchon étanche lorsque la soupape respiratoire n'est pas installée sur le masque facial intégral.

Après utilisation

Retrait du masque facial

1. Pour les modèles Inspire-H et Inspire-FB :
Désactivez la pression positive.
Pour le modèle Inspire-A :
Déconnectez la soupape respiratoire du masque facial.
2. Ouvrez les boucles pour libérer le harnais et desserrez les sangles.
3. Retirez le masque facial.
4. Fermez le robinet de la bouteille.
5. Pour les modèles Inspire-H et Inspire-FB :
Activez la pression positive pour dépressuriser l'appareil.
Pour le modèle Inspire-A :
Utilisez le bouton de vidage pour dépressuriser l'appareil.

Entretien

Nettoyage et désinfection

Nettoyez, désinfectez et séchez correctement toutes les pièces après utilisation.

Utilisez le produit nettoyant et désinfectant recommandé par Interspiro.

Masque facial et soupape respiratoire

1. Déconnectez la soupape respiratoire du masque facial.
2. Lavez le masque facial à la main dans une solution de nettoyage tiède (maximum 55 °C).
3. Rincez les pièces à l'eau claire.
4. Désinfectez le masque facial et l'ensemble du clapet d'expiration. Suivez les instructions fournies avec le désinfectant.
5. Rincez soigneusement le masque facial et l'ensemble du clapet d'expiration à l'eau claire.
6. Secouez le masque pour éliminer tout excès d'eau, puis séchez le masque et l'ensemble du clapet d'expiration.

Soupape respiratoire

1. Installez le bouchon étanche 33438-52 sur la soupape respiratoire.
2. Pour le modèle Inspire-FB : Assurez-vous que le levier est dans la position correspondant à l'air activé vers le masque.
3. Raccordez le tuyau respiratoire à la soupape respiratoire, puis mettez la soupape respiratoire sous pression.
4. Pour les modèles Inspire-H et Inspire-A : Appuyez sur le bouton de purge jusqu'à entendre un afflux d'air. Conservez le bouchon de lavage ou remettez-le en place ensuite.
5. Lavez-le manuellement avec une brosse ou une éponge dans une solution de nettoyage tiède (maximum 55 °C).
6. Rincez la soupape respiratoire à l'eau claire (maximum 55 °C).
7. Dépressurisez et déconnectez la soupape respiratoire de la source de pression.
8. Retirez le bouchon étanche/de lavage 33438-52.
9. Séchez la soupape respiratoire.
10. Si nécessaire, lubrifiez le joint torique de la connexion avec de la graisse de silicone (331900269) pour s'assurer que la soupape peut facilement être enfoncée dans le raccord rapide du masque.

Programme d'entretien et de tests

Les entretiens et les tests doivent, au minimum, être effectués conformément au programme d'entretien et de tests d'Interspiro ou conformément aux exigences locales. Consultez www.interspiro.com pour accéder à la dernière version.

Conservation et transport

Conservez l'appareil dans un endroit frais, sec et à l'abri de la poussière. Protégez l'appareil contre la lumière directe du soleil, les rayonnements UV et la chaleur directe.

Pendant le transport, le produit doit être bien protégé avec les matériaux d'emballage d'origine ou des matériaux d'emballage équivalents.



Inleiding en veiligheid

Veiligheidsverklaring

Dit product, dat ademlucht aan de gebruiker levert, is getest in overeenstemming met EN 136 Type 3 en moet worden gebruikt volgens de lokale voorschriften. Fabrikant: Interspiro AB, Box 2853, 18728 Täby, Zweden.

Het product mag alleen worden gebruikt met een goedgekeurd Interspiro ademluchttoestel: Incurve/Incurve-E, SpiroGuide/SpiroGuide II, QS/QS II or 90U-systeem.

Gebruik alleen ademlucht conform EN 12021.

Als het masker en / of ademluchttoestel moet worden gebruikt in combinatie met andere persoonlijke beschermingsmiddelen, is het belangrijk dat de aanvullende persoonlijke beschermingsmiddelen compatibel zijn met het masker en de volledige bescherming van de ademluchtbeschermingsapparatuur niet hinderen.

Voorbeelden van gevaren die het gebruik van aanvullende persoonlijke beschermingsmiddelen voorschrijven:

- Vloeistoffen, stoom of gassen die de huid kunnen beschadigen
- Opname door de huid van verontreinigende stoffen
- Warmtestraling
- Mechanische effecten
- Explosieve omgevingen

Het product mag alleen worden gebruikt door personeel in goede gezondheid en getraind in het gebruik van ademluchtapparatuur. Personen met baarden of grote bakkebaarden verkrijgen mogelijk geen adequate afdichting. Het masker moet worden onderhouden, gecontroleerd en getest zoals beschreven in deze handleiding, de Interspiro servicehandleidingen en Interspiro testinstructies.



INTERSPIRO IS NIET VERANTWOORDELIJK VOOR:

Combinaties van producten, tenzij deze op de markt zijn gebracht door interspiro

Wijzigingen of aanpassingen aan het product door een externe partij

Wijzigingen in dit document - op grond van typografische fouten, onjuiste of achterhaalde gegevens of verbeteringen en veranderingen van apparatuur - kunnen op elk gewenst moment worden aangebracht zonder voorafgaande kennisgeving. Raadpleeg altijd www.interspiro.com voor productupdates, documentupdates en service bulletins. Blootstelling aan extreme omstandigheden kan andere acties vereisen dan in deze handleiding worden beschreven. De garanties die vermeld zijn in de verkoopvoorwaarden worden niet verlengd door deze veiligheidsverklaring.

Veiligheidsterminologie en -symbolen

In dit document worden de termen WAARSCHUWING en LET OP gebruikt om mogelijke gevaren aan te duiden. Lees de bijbehorende informatie aandachtig door en volg de veiligheidsinstructies.



WAARSCHUWING

De aanduiding WAARSCHUWING betekent dat er een risico is van ernstig of dodelijk letsel.



LET OP

De aanduiding Let op betekent dat er een risico kan zijn van schade aan de apparatuur of eigendommen.

Productomschrijving

Markeringen

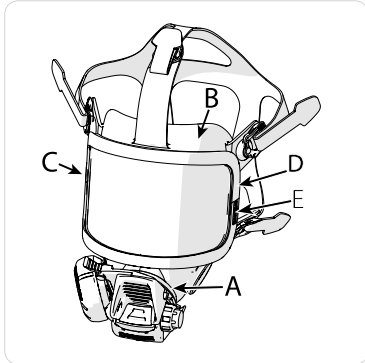

1. A = Type identificatie markering
2. B = Grootte markering (klein formaat: "S"; standaard formaat: "M/L" of geen markering; extra groot formaat: "XL")
3. C = Markering onderdeelnummer
4. D = CE-markering
5. E = Serienummermarkering

Aansluiten van de ademhalingsautomaat

1. Controleer of de ademluchtslang stevig is aangesloten op de ademhalingsautomaat en op de snelkoppeling van de toevoerslang (indien aanwezig).
2. Alleen voor Inspire-H:
Sluit de frisseluchtklep.
3. Druk de ademhalingsautomaat in het masker totdat deze in de vergrendelde positie vastklikt.
4. Controleer of de klep stevig aan het masker is bevestigd door het membraanhuis van de klep vast te pakken en naar buiten te duwen.



Loskoppelen ademhalingsautomaat

- Druk de twee rode tabs samen en trek de ademhalingsautomaat recht uit het masker.

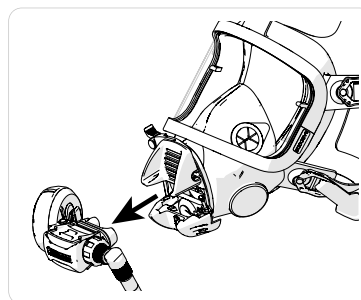
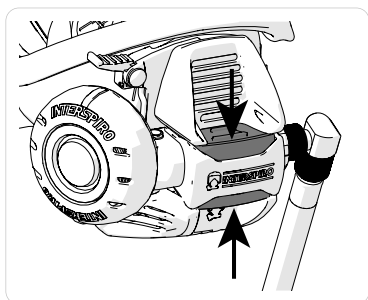

Overdruk modus

Inspire-H (met frisseluchtklep)

1. Overdruk wordt geactiveerd door de frisseluchtklep te sluiten door de uitademventielklep tegen het gelaatsmasker te drukken.

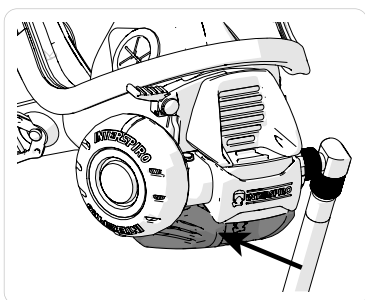

2. Om de overdruk af te sluiten en omgevingslucht in te ademen, drukt u tegelijkertijd op de indicatorarm en duwt u de uitademventielklep weg van het masker. Overdruk kan ook worden uitgeschakeld door de ademhalingsautomaat los te koppelen van het masker. Bij gebruik van het masker in frisseluchtmodus moet altijd de optie om de klep te openen worden gebruikt, omdat dit een eenvoudigere verrichting is en het risico op beslaan van het vizier minimaliseert.

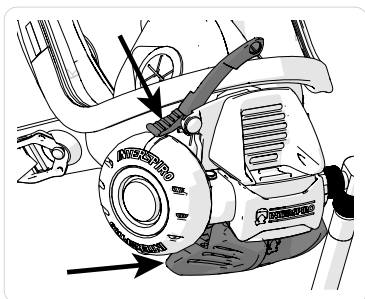

Inspire-A (zonder frisseluchtklep)

1. Overdruk wordt automatisch geactiveerd bij het aansluiten van de ademhalingsautomaat op het masker.
2. Om de overdruk uit te schakelen:
Koppel de ademhalingsautomaat los van het masker.

Inspire-FB (zonder frisseluchtklep)

1. Overdruk wordt automatisch geactiveerd bij de eerste ademhaling.
2. Om de overdruk uit te schakelen:
Duw de hendel op de ademhalingsautomaat weg van de spreekmembraandeksel.

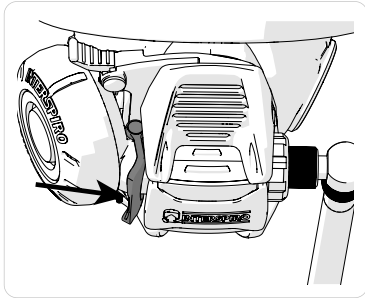

Loosknop

- De loosknop kan worden ingedrukt om de luchtstroom te verhogen. Om het vizier condensvrij te maken, spoelt u het met lucht door de loosknop een paar seconden ingedrukt te houden.
Alleen voor Inspire-FB: Door op de loosknop te drukken wordt ook de overdruk geactiveerd.

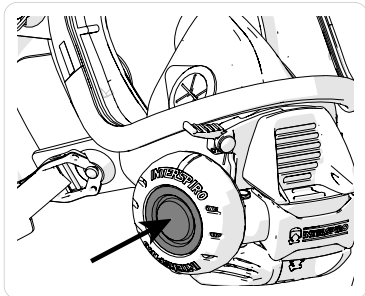

Vóór gebruik

Het gelaatsmasker opzetten



WAARSCHUWING

Als het masker of de ademhalingsautomaat deze test niet doorstaat, mag deze niet worden gebruikt.

1. Voor Inspire-H en Inspire-FB:
Sluit de ademhalingsautomaat aan op het masker en schakel de overdruk uit.
Voor Inspire-A:
Houd de ademhalingsautomaat losgekoppeld van het masker (geplaatst in de houder/ wasplug) zodat de overdruk wordt uitgeschakeld.
2. Open de cilinderafsluiter volledig.



WAARSCHUWING

Zorg ervoor dat u de cilinderafsluiter volledig opent om het risico op verstoring van de luchttoevoer te elimineren wanneer de cilinderdruk daalt.

3. Zorg ervoor dat de cilinder voldoende druk heeft.
4. Breng het masker aan op het hoofd door eerst met beide duimen het onderste deel van het hoofdbandenstel op te tillen, de kin erin te steken en vervolgens het hoofdbandenstel over het hoofd te trekken.

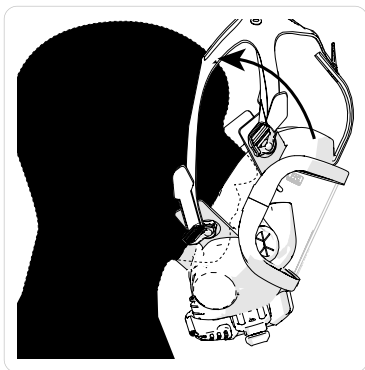

- Trek de banden van het hoofdbandenstel aan, te beginnen met de twee onderaan. Trek het hoofdbandenstel niet te strak aan.

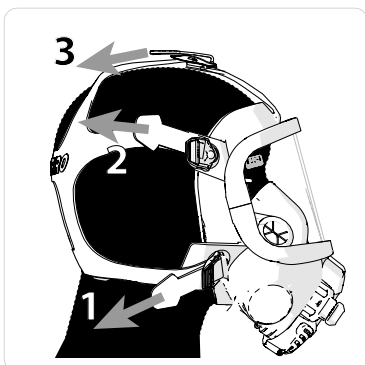

- Voor Inspire-H:
Sluit de frisseluchtklep om de overdruk te activeren.

Voor Inspire-A:
Sluit de ademhalingsautomaat aan op het masker (overdruk wordt automatisch geactiveerd).

Voor Inspire-FB:
Haal diep adem om de overdruk te activeren (of druk op de ontluichtingsknop).
- Houd uw adem in en luister of u lekkage hoort, pas het masker aan indien nodig.
- Controleer of u een sterke luchtstroom hoort wanneer twee vingers tussen de afdichtingsrand en het gezicht worden geplaatst.

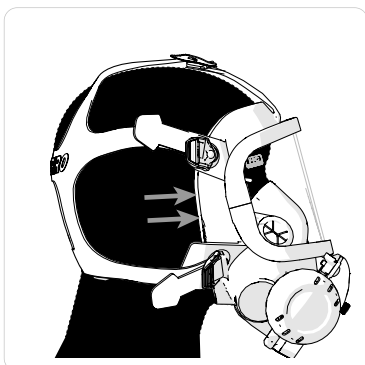

LET OP

Lokale regelgeving kan vereisen dat aanvullende tests worden uitgevoerd voor gebruik van het masker.

Tijdens gebruik

Bypass (optioneel)

- De bypassklep heft de normale ademhalingsautomaatfunctie op waardoor lucht vrij het masker in stroomt. Draai om de bypass te openen de rode knop linksom, sluit deze door hem rechtsom te draaien tot hij stopt.



WAARSCHUWING

LET OP! Wanneer de bypass open is, wordt de tijdsduur van het ademluchttoestel verkort. Wanneer de bypass is geactiveerd, moet de drager de inzet afbreken en terugkeren naar een omgeving waar omgevingslucht kan worden ingeademd.

Houder/ Wasplug (optioneel)

- De houder/ wasplug beschermt tegen het binnendringen van vuil en vocht in de ademhalingsautomaat.
Verbind de ademhalingsautomaat met de houder/ wasplug wanneer de ademhalingsautomaat niet in het masker is gemonteerd.

Na gebruik

Het masker afzetten

1. Voor Inspire-H en Inspire-FB:
Schakel de overdruk uit.
Voor Inspire-A:
Koppel de ademhalingsautomaat los van het masker.
2. Open de gespen om het hoofdbandenstel lossier te maken.
3. Zet het masker af.
4. Sluit de cilinderafsluiter.
5. Voor Inspire-H en Inspire-FB:
Activeer de overdruk om het toestel drukloos te maken.
Voor Inspire-A:
Gebruik de loosknop om het toestel drukloos te maken.

Onderhoud

Reinigen en desinfecteren

Reinig, desinfecteer en droog onderdelen zoals nodig na gebruik.

Gebruik door Interspiro aanbevolen reinigings- en desinfectiemiddel.

Masker en uitademingsventiel

1. Koppel de ademhalingsautomaat los van het masker.
2. Was het masker handmatig in warme reinigingsmiddel (maximaal 55° C).
3. Spoel de delen af in schoon water.
4. Ontsmet het masker en het uitademingsventiel. Volg de instructies die bij het desinfectiemiddel zijn geleverd.
5. Spoel het masker en het uitademingsventiel zorgvuldig af in schoon water.
6. Schud het masker om overtollig water te verwijderen en droog het masker en het uitademingsventiel.

Ademhalingsautomaat

1. Installeer de parkeerplug, 33438-52, op de ademhalingsklep.
2. Voor Inspire-FB: zorg ervoor dat de hendel in de stand staat voor geactiveerde lucht naar het masker.
3. Breng de ademhalingsklep op druk met de ademslang bevestigd aan de ademhalingsklep.
4. Voor Inspire-H & Inspire-A: Druk op de ontluchtingsknop totdat er een puffje lucht wordt gehoord. Houd de wasplug vast of druk hem later weer op zijn plaats.
5. Was het toestel handmatig in warme reinigingsvloeistof (maximaal 55° C) met een borstel of spons.
6. Spoel de ademhalingsautomaat in schoon water (maximaal 55° C).
7. Maak de set drukloos en koppel de ademhalingsautomaat los van de drukbron.
8. Verwijder de parkeer-/wasplug 33438-52.
9. Droog de ademhalingsautomaat.
10. De O-ring van de aansluiting wordt indien nodig gesmeerd met siliconenvet (331900269) om ervoor te zorgen dat de klep gemakkelijk in de snelkoppeling naar het masker kan worden geduwd.

Onderhouds- en testschema

Service en testen moeten ten minste worden uitgevoerd volgens Interspiro's service en testschema, of volgens lokale voorschriften. Ga naar www.interspiro.com voor de nieuwste versie.

Opslag en transport

Droog en stofvrij opslaan. Bescherm tegen direct zonlicht, UV-straling en directe hitte.

Tijdens transport moet het product goed worden beschermd in het origineleverpakkingsmateriaal of gelijkwaardig verpakkingsmateriaal.



Introduktion och säkerhetsföreskrifter

Säkerhetsanvisningar

Denna produkt som tillhandahåller andningsluft till användaren har testats i enlighet med EN 136 Type 3 och ska användas enligt lokala föreskrifter. Tillverkare: Interspiro AB, Box 2853, 18728 Täby, Sverige.

Produkten får endast användas tillsammans med en godkänd Interspiro andningsapparat: SpiroGuide/SpiroGuide II, QS/QS II eller 90U.

Använd endast andningsluft enligt EN 12021.

Om ansiktsmasken används tillsammans med annan personlig skyddsutrustning är det viktigt att säkerställa att utrustningen passar tillsammans med ansiktsmasken utan att påverka skyddsfaktorn för andningsskyddet.

Exempel på faror som kan kräva användning av ytterligare personlig skyddsutrustning:

- Vätskor, ånga eller gaser som kan skada huden
- Giftiga ämnen som kan tas upp av huden
- Värmestrålning
- Mekanisk påverkan
- Explosiva miljöer

Produkten får endast användas av fullt friska personer som är utbildade i användning av andningsskyddsutrustning. För personer med skägg eller stora polisonger kan tätningen vara otillfredsställande. Skyddsmasken skall skötas, underhållas och testas i enlighet med anvisningarna i bruksanvisningen, Interspiro servicemanualer och Interspiro testinstruktioner.



INTERSPIRO ANSVARAR INTE FÖR:

kombinationer av produkter, om dessa inte säljs av Interspiro

förändringar eller anpassningar av produkten utförda av tredje part

Ändringar kan företas i detta dokument när som helst utan förvarning om de är nödvändiga på grund av typografiska fel, felaktigheter i informationen eller beroende på förbättringar eller förändringar av utrustning. Kontrollera alltid www.interspiro.com för produktuppdateringar, dokumentuppdateringar och servicemeddelanden. Exponering för extrema förhållanden, kan kräva andra åtgärder än de som beskrivs i denna bruksanvisning. De garantiåtaganden som specificeras i försäljningsvillkoren utökas inte av denna säkerhetsanvisning.

Säkerhetstermer och symboler

I detta dokument används uttrycken VARNING och OBSERVERA för att indikera tänkbara säkerhetsrisker. Läs den tillhörande informationen noga och följ säkerhetsanvisningarna.



VARNING

VARNING är en typ av riskangivelse som innebär att det kan finnas en risk för allvarlig personskada eller dödsfall.



OBS!

En varningsmarkering innebär att det kan finnas en risk för skador på utrustning eller egendom.

Produktbeskrivning

Märkningar

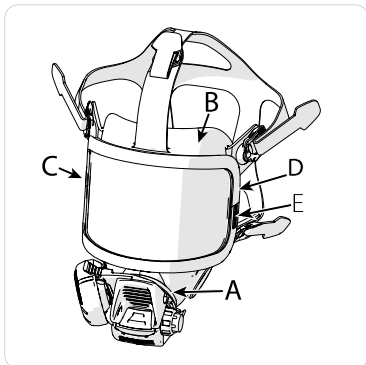

1. A = Typmärkning
2. B = Storleksmärkning (liten storlek: "S"; standardstorlek: "M/L" eller ingen märkning alls; extra stor storlek: "XL")
3. C = Artikelnummer
4. D = CE märkning
5. E = Serienummer

Ansluta andningsventilen

1. Kontrollera att andningsslangen är ordentligt fäst till andningsventilen och till snabbkopplingen på matningsslangen (om sådan finns).
2. Endast för Inspire-H:
Stäng friskluftsluckan.
3. Tryck in andningsventilen i maskanslutningen så att den snäpper fast i låst läge.
4. Kontrollera att ventilen är ordentligt fastsatt på masken genom att ta tag i ventilens membranhus och tryck utåt.



Koppla loss andningsventilen

- Kläm ihop de två röda delarna på andningsventilen och dra andningsventilen rakt ut.

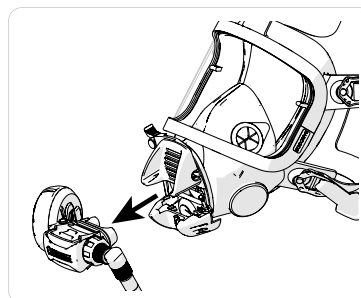
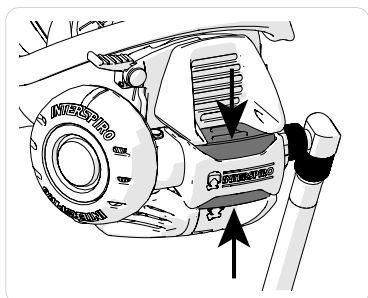

Säkerhetstryck

Inspire-H (med friskluftslucka)

1. Säkerhetstrycket aktiveras då du stänger friskluftsluckan genom att skjuta den mot ansiktsmasken

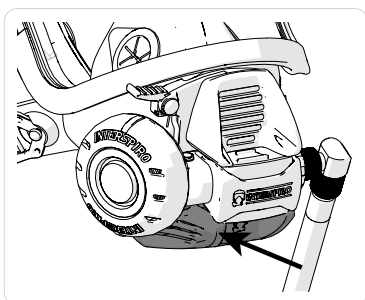

2. För att stänga av säkerhetstrycket och andas omgivande luft trycker du ner indikeringsarmen och trycker samtidigt friskluftsluckan ut från masken alternativt kan andningsventilen kopplas loss. Att använda friskluftsluckan är att rekommendera då det är enkelt och minimerar uppkomsten av imma.

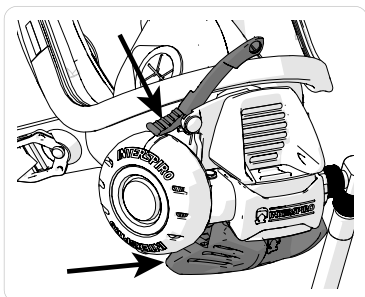

Inspire-A (utan friskluftslucka)

1. Säkerhetstrycket aktiveras automatiskt då du ansluter andningsventilen till masken.
2. För att stänga av säkerhetstrycket:
Koppla loss andningsventilen från masken.

Inspire-FB (utan friskluftslucka)

1. Säkerhetstrycket aktiveras automatiskt med första andetaget.

2. För att stänga av säkerhetstrycket:
Skjut spaken på andningsventilen bort från membranlocket.

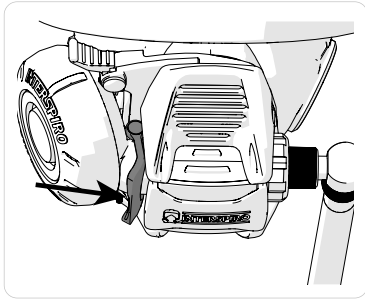

Avluftningsknappen

- Avluftningsknappen kan tryckas ned för att öka luftflödet och aktivera säkerhetstrycket. Tryck på avluftningsknappen några sekunder för att ventileras bort eventuell imma som uppstår på visiret. Endast för Inspire-FB: Genom att trycka på avluftningsknappen aktiveras även övertrycket.

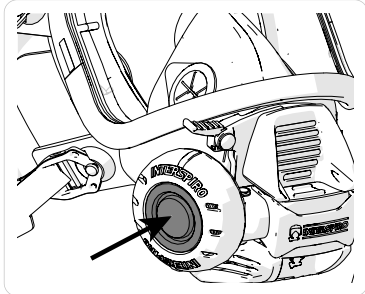

Före användning

Ta på ansiktsmasken



VARNING

Om ansiktsmasken eller andningsventilen inte klarar detta test får den inte användas.

1. För Inspire-H och Inspire-FB
Anslut andningsventilen till masken och stäng av övertrycket.
För Inspire-A
Håll andningsventilen bortkopplad från masken (placerad i parkeringspluggen).
2. Öppna flaskventilen helt.



VARNING

Se till att öppna flaskventilen helt för att eliminera risken för avbrott i lufttillförseln när flasktrycket sjunker.

3. Se till att flaskan har tillräckligt tryck.
4. Montera ansiktsmasken på huvudet genom att först lyfta den nedre delen av bandstället med båda tummarna, sätt in hakan först och sedan dra bandstället över huvudet.

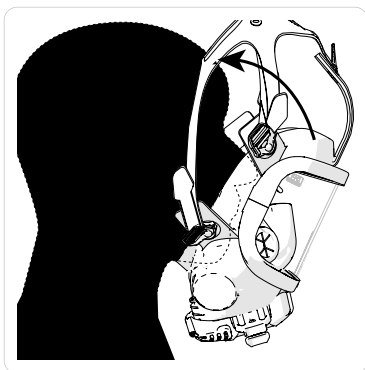

5. Dra åt remmarna på bandstället, börja med de två längst ner. Dra inte åt för hårt.

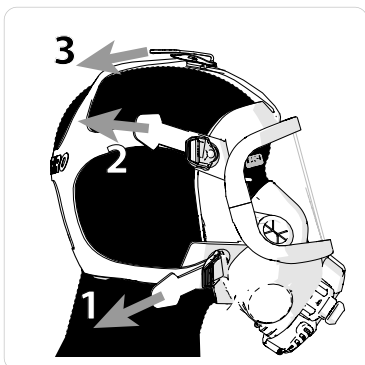

6. För Inspire-H:
Stäng friskluftsluckan för att aktivera övertrycket.
För Inspire-A
Anslut andningsventilen till masken (övertrycket aktiveras automatiskt).
För Inspire-FB:
Ta ett djupt andetag för att aktivera övertrycket (eller tryck på avluftningsknappen).
7. Håll andan och lysna efter läckage. Justera ansiktsmasken vid behov.
8. Se till att ett starkt luftflöde hörs när två fingrar förs in mellan tätningsekanten och ansikte.

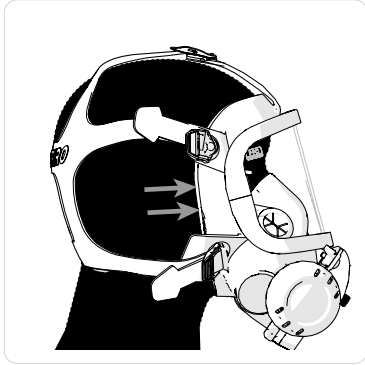

OBSERVERA

Lokala föreskrifter kan kräva att ytterligare tester utförs innan användning av masken.

Användning

Bypass (valfritt)

- By-pass-ventilen åsidosätter den normala andningsventilens funktion, vilket tillåter luft att fritt strömma in i masken. För att öppna bypass vrid den röda knappen moturs, stäng genom att vrida medurs tills det tar stopp.



VARNING

VARNING! När bypass är öppen reduceras andningsapparatens varaktighetstid. När bypass har aktiverats bör bäraren avbryta operationen och återvända till ett område med andningsluft.

Parkeringsplugg (tillval)

- Parkeringspluggen förhindrar att smuts och fukt kommer in i andningsventilen. Anslut andningsventilen till parkeringspluggen när andningsventilen inte är monterad i helmasken.

Efter användning

Ta av ansiktsmasken

1. För Inspire-H och Inspire-FB
Stäng av övertrycket.
För Inspire-A
Koppla loss andningsventilen från masken.
2. Öppna spännena för att lossa bandstället.
3. Ta av ansiktsmasken.
4. Stäng flaskventilen.
5. För Inspire-H och Inspire-FB
Aktivera övertrycket för att minska trycket på enheten.
För Inspire-A
Använd avluftningsknappen för att göra enheten trycklös.

Underhåll

Rengöra och desinficera

Rengör, desinficera och torka delar vid behov efter användning.

Använd rengörings- och desinficerande lösningsmedel som rekommenderas av Interspiro.

Ansiktsmask och utandningsventil

1. Koppla loss andningsventilen från masken.
2. Tvätta ansiktsmasken manuellt i varm rengöringsvätska (max 55°C).
3. Skölj delarna i rent vatten.
4. Desinficera ansiktsmasken och utandningsventilen. Följ instruktionerna som medföljer desinfektionsmedlet.
5. Skölj ansiktsmasken och utandningsventilenheten noggrant med rent vatten.
6. Skaka masken för att ta bort överflödigt vatten och torka masken och utandningsventilen.

Andningsventil

1. Fäst parkeringspluggen, 33438-52, på andningsventilen.
2. För Inspire-FB: Se till att handtaget är i läge för aktiverad luft till masken.
3. Med andningsslangen ansluten till andningsventilen, trycksätt andningsventilen.
4. För Inspire-H och Inspire-A: Tryck på avluftningsknappen tills en luftpuff hörs. Håll i tvättpluggen eller tryck tillbaka den på plats efteråt.
5. Tvätta den manuellt i varm rengöringsvätska (max 55°C) med en borste eller svamp.
6. Skölj andningsventilen i rent vatten (max 55°C).
7. Avlufta och koppla bort andningsventilen från tryckkällan.
8. Ta bort parkeringspluggen 33438-52.
9. Torka andningsventilen.
10. Anslutningens O-ring smörjs vid behov med silikonfett (331900269) för att säkerställa att ventilen lätt kan tryckas in i snabbkopplingen till masken.

Service- och testschema

Service och testning ska som minimum utföras enligt Interspiros service- och testschema, eller enligt lokala krav. Besök www.interspiro.com för den senaste utgåvan.

Förvaring och transport

Förvara i en sval, torr och dammfri miljö. Skydda mot direkt solljus, UV-strålning och direkt värme.

Under transport måste produkten vara väl skyddad i sin originalförpackning eller likvärdigt förpackningsmaterial.



Keeps You Breathing